

Családfakutatás

A nyomtatott/digitalizált forrásoktól az internetes közzétételig



Első rész

Kégli Ferenc 2016



Genealógia, Családfakutatás

[Anyakönyvek](#)
[Temetők](#)
[Fényképek](#)
[Családnév adatbázisok](#)
[Összeírások](#)
[Linkek](#)

Anyakönyvek online, anyakönyvi adatbázisok

2011.01.23. | Szerző: Genealogus | **273** komment

Magyarország

- [Magyarországi anyakönyvek \(1895-1980\)](#)

(ugyanitt felvidéki és több magyar helység, európai és más kontinensek anyakönyvei is)

- [Magyarország \(és néhány elcsatolt rész\) indexelt római kat. anyakönyvei \(1895-ig\)](#)
- [Magyarország \(és néhány elcsatolt terület\) indexelt református anyakönyvei \(1895-ig\)](#)
- [Magyarország indexelt anyakönyvei, egyelőre csak SZ-SZ-B megyével \(1895 - 1980\)](#)
- [Budapest feldolgozott anyakönyvek kereshető adabtázisa \(fizetés lett!\)](#)
- [Biatorbágy feldolgozott anyakönyvek kereshető adabtázisa](#)
- [Diósd](#)
- [Győri Egyházmegye római kat. anyakönyvei \(fizetés!\)](#)
- [Hantos \(1860-1910\)](#)
- [Nógrád megyei digitális adattár](#)
- [Magyar házassági anyakönyvek kereshető adabtázisa](#)
- [Egyházaskozár, Hegyhát, Baranya \(+sok más település\)](#)
- [Bács-Kiskun megyei anyakönyvek \(fizetés!\)](#)
- [Gyoma és Endrőd](#)
- [Hajdúböszörmény \(ref\)](#)
- [Törökbálint](#)

Külföld és az elcsatolt magyar területek

- [Ausztria](#)
- [Felvidék \(Szlovákia\)](#)
- [Felvidék \(Szlovákia\) 1869 összeírás](#)
- [Ukrajna](#)
- [Bécs](#)

Családfakutatás

"...Üzenem a háznak, mely fölnevelt: - ha egyenlővé teszik is a földdel, nemzedékek örváltásain jönnek majd újra boldog építők és kiássák a fundamentumot s az erkölcs ősi, hófehér kövére emelnek falat, tetőt, templomot."

(Wass Albert: Üzenet haza)

elérhetőségem: csaladfa2@gmail.com

legutóbbi frissítések

2012.12.04

Fényképek

2012.12.04

(Szlovákia 1869 összeírás)



A KORLÁTLAN NET MELLETT
1500 FT JÓVÁÍRÁSSAL IS VÁRUNK!

Hirdetés

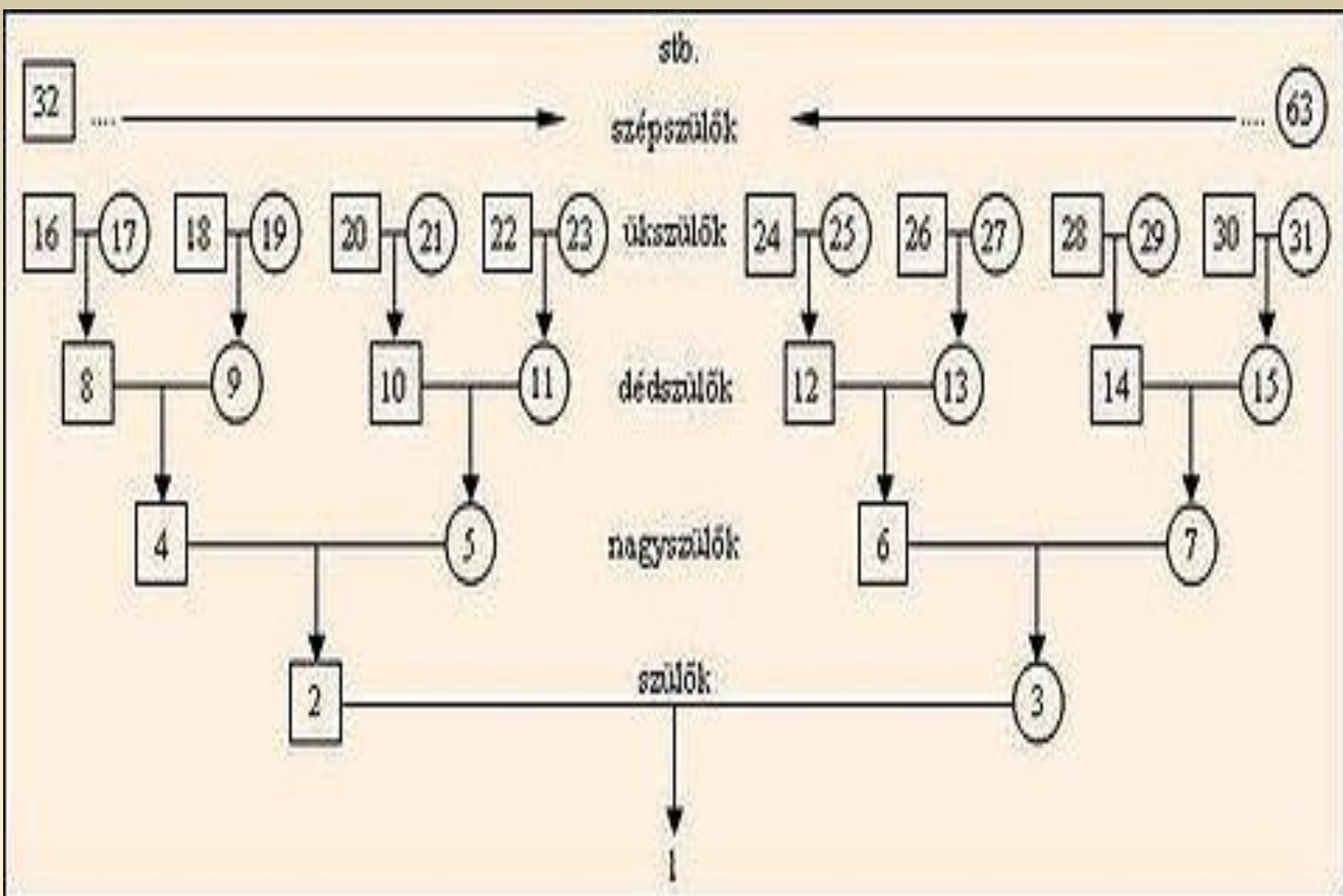

Személy

Személy keresése Új keresés

Vezetéknév: Mindenki A B C D E F G H I J K L M N O P Q R S T U V W X Y Z Egyéb Ismeretlen

Keresési találatok (4) Összes személy

Rendezés: **Vezetéknév** | Keresztnév | Születési dátum | Születési hely | Elhalálozás dátuma | Elhalálozás helye | N

#	Név	Születés	Elhalálozás
1	 <p>Rédli Karolin <input type="button" value="i"/></p> <p> REDLI_1</p> <p>Szülők: Rédli és Fülöp Testvérek: Rédli, Rédli, Rédli, Rédli, Rédli, Rédli, Rédli, Rédli és Rédli</p>	<p>1895</p> <p> Várpalota</p>	<p>nem ismert</p> <p> nem ismer</p>
2	 <p>Rédli Károly <input type="button" value="i"/></p> <p> REDLI_1</p> <p>Szülők: Rédli és Reiter Testvérek: Rédli, Rédli, Rédli, Rédli, Rédli és Rédli</p>	<p>1862</p> <p> Várpalota</p>	<p>1923</p> <p> Peremarto</p>

Nincsen bejelentkezve Bejelentkezés Regisztrálás

Rédli Web Site Magyar

MyHeritage Kezdőlap Családfa Fényképek Alkalmazások Kutatás

REDLI_1 Rédli Karolin 43 a 66 személyből

Személy keresése...

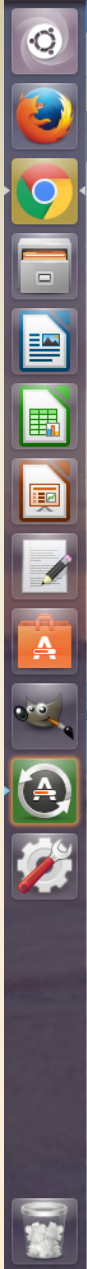
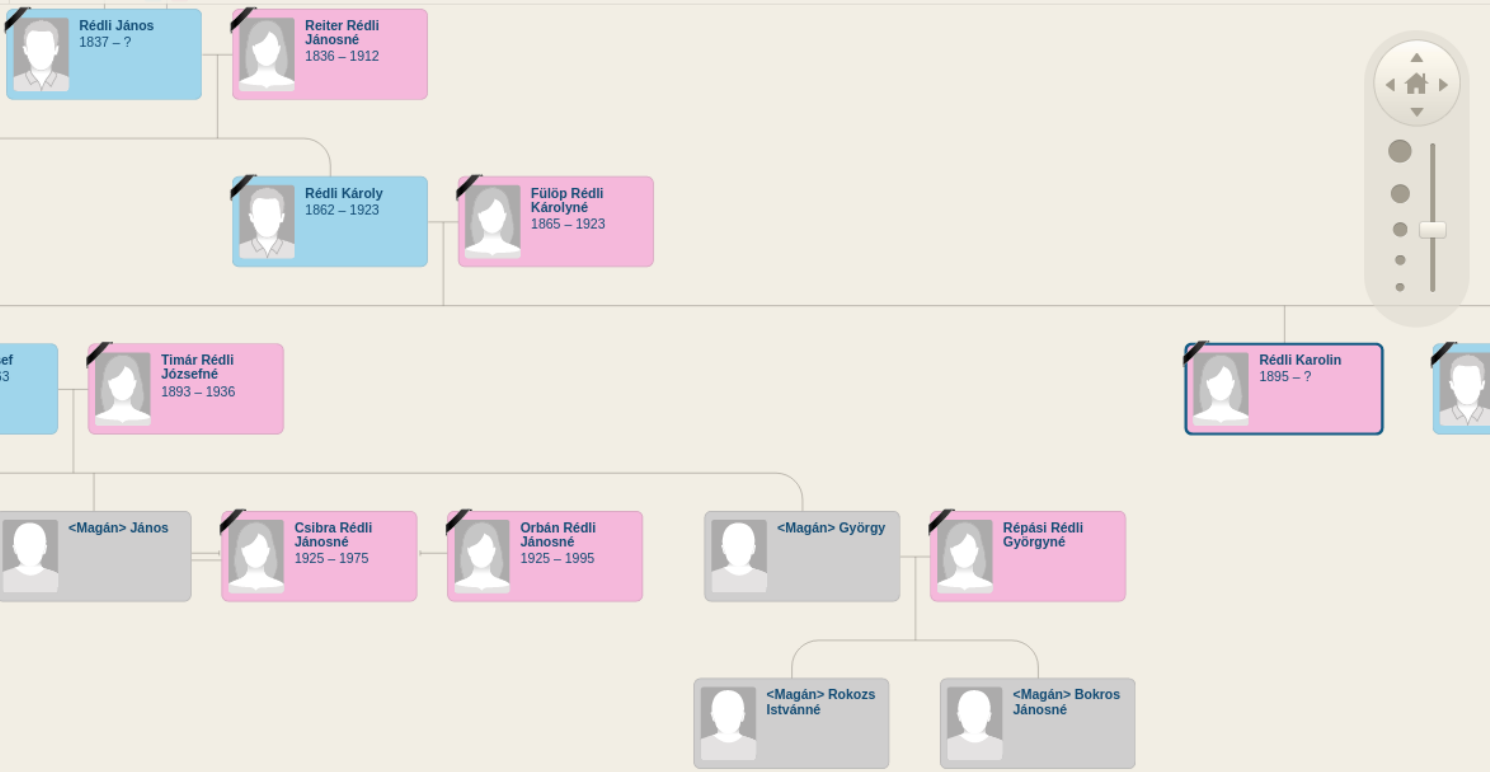

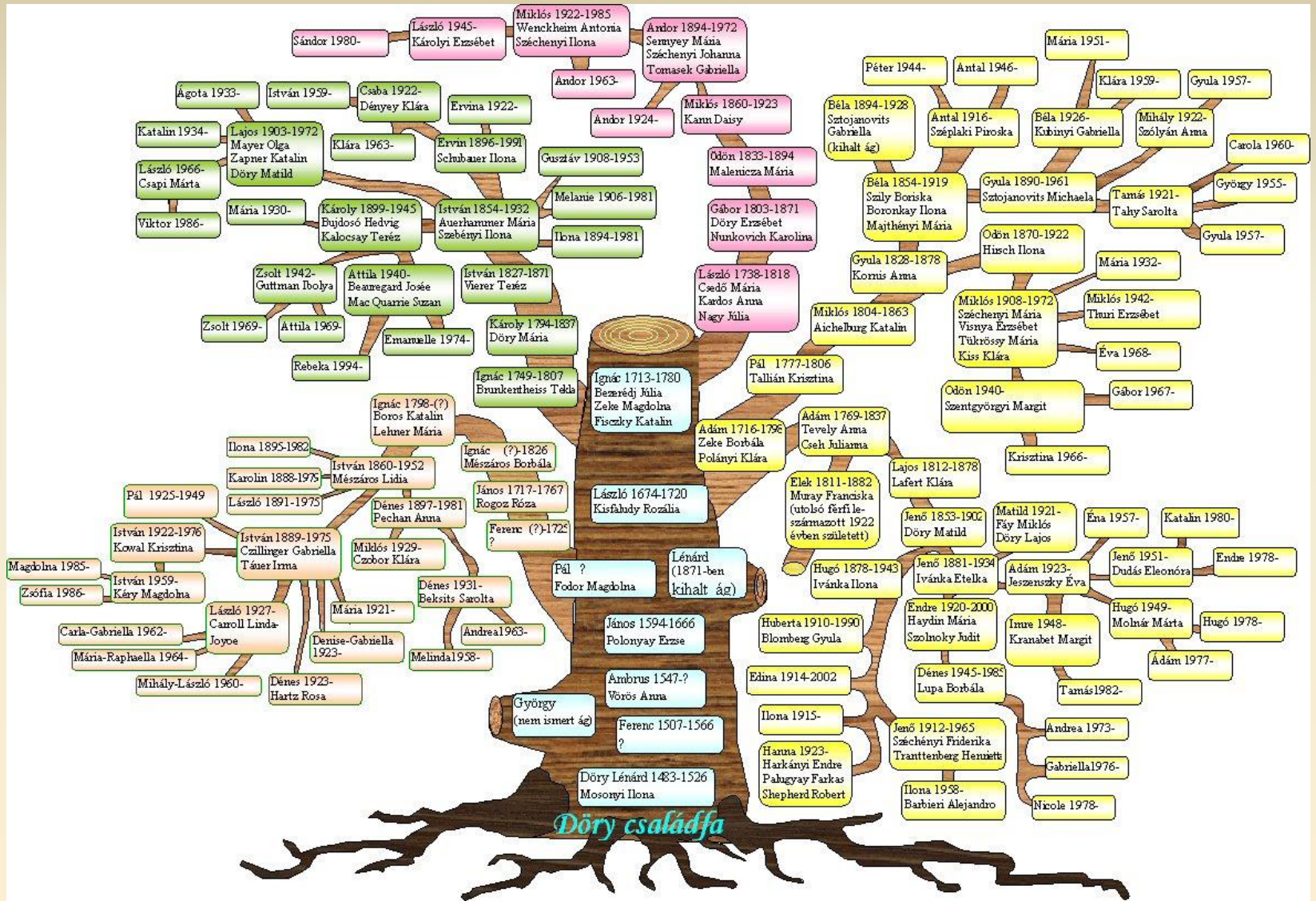

Leírásmentes tábla - HORVATH Csakfalu lak. LAK.

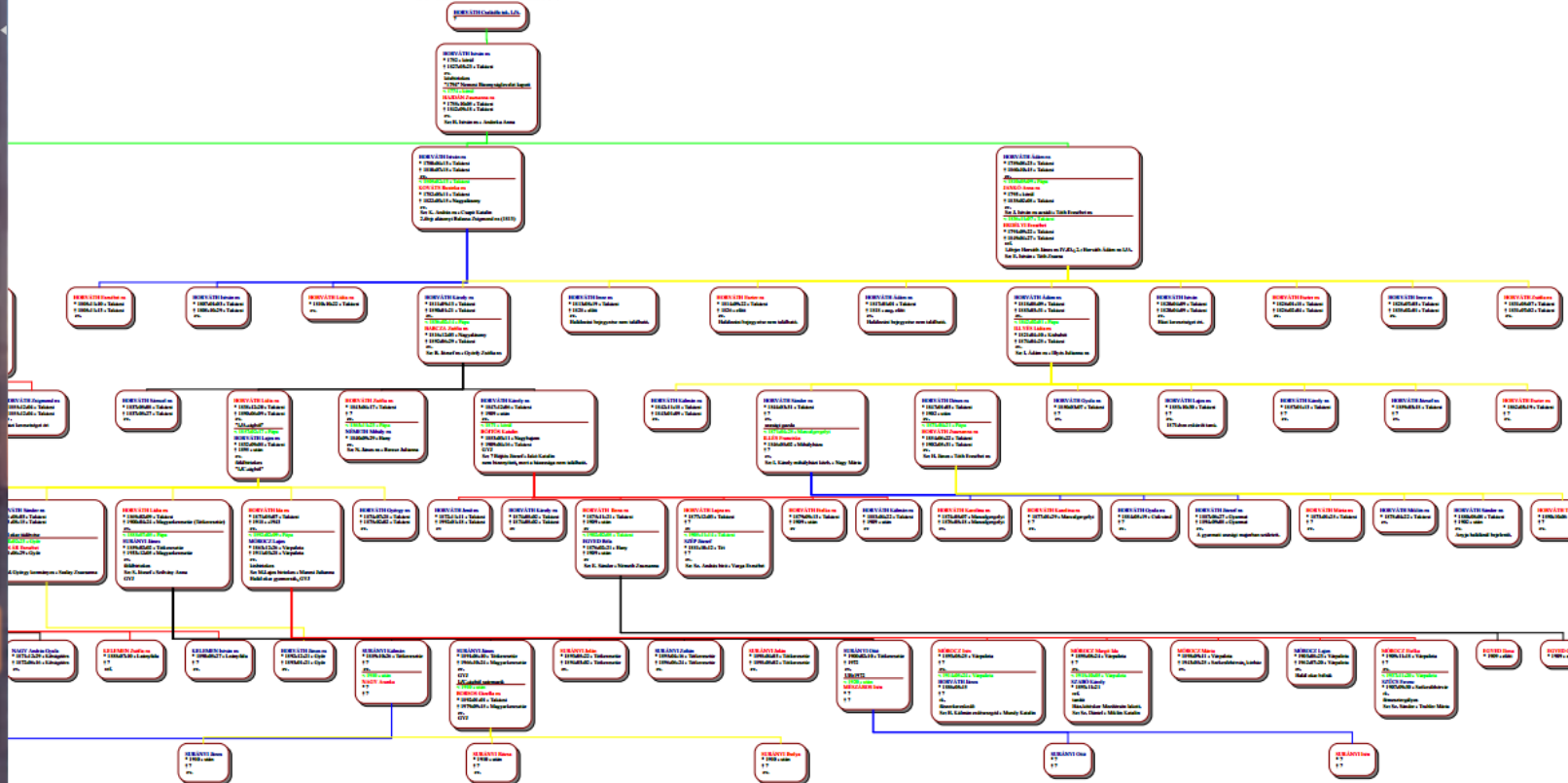

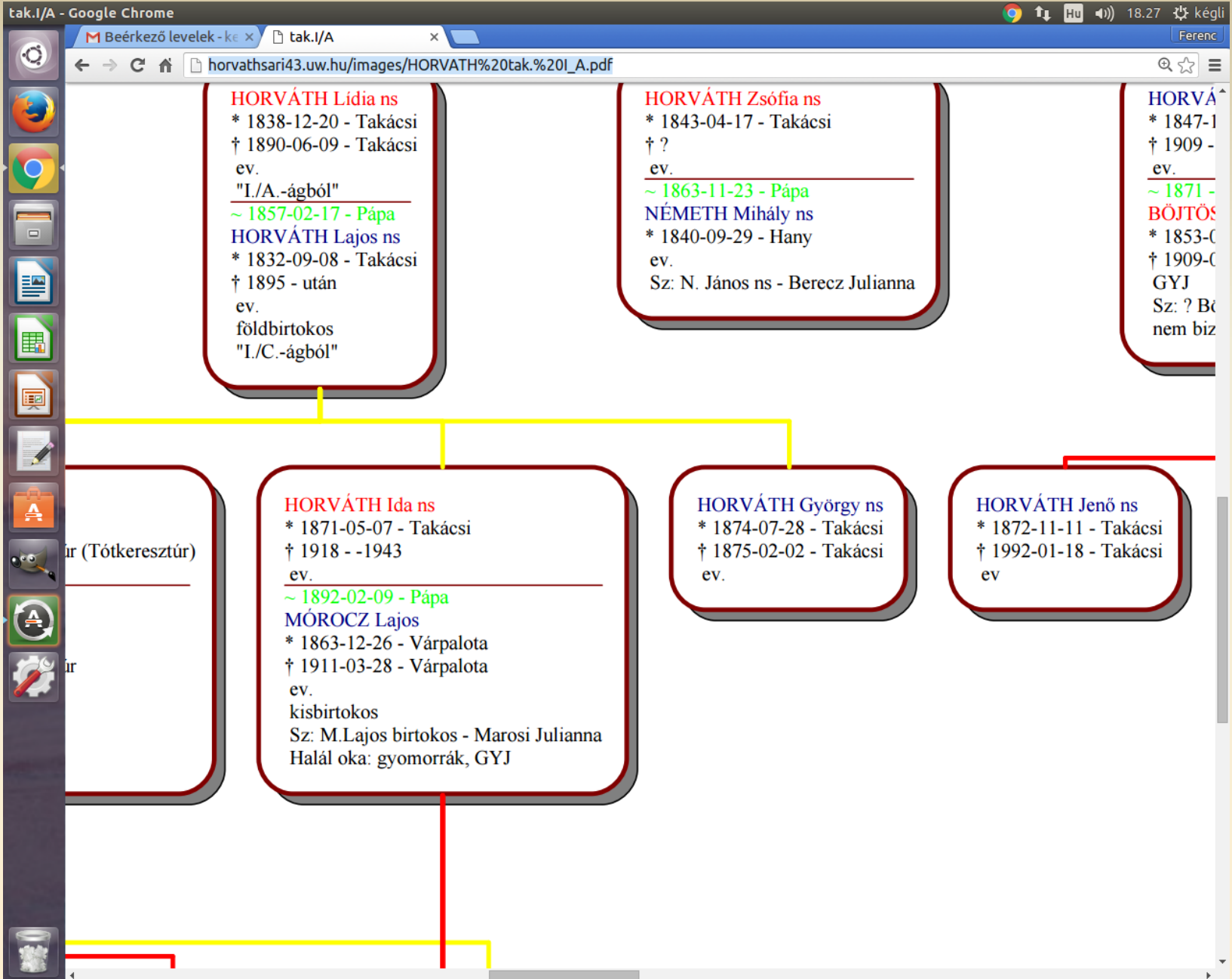

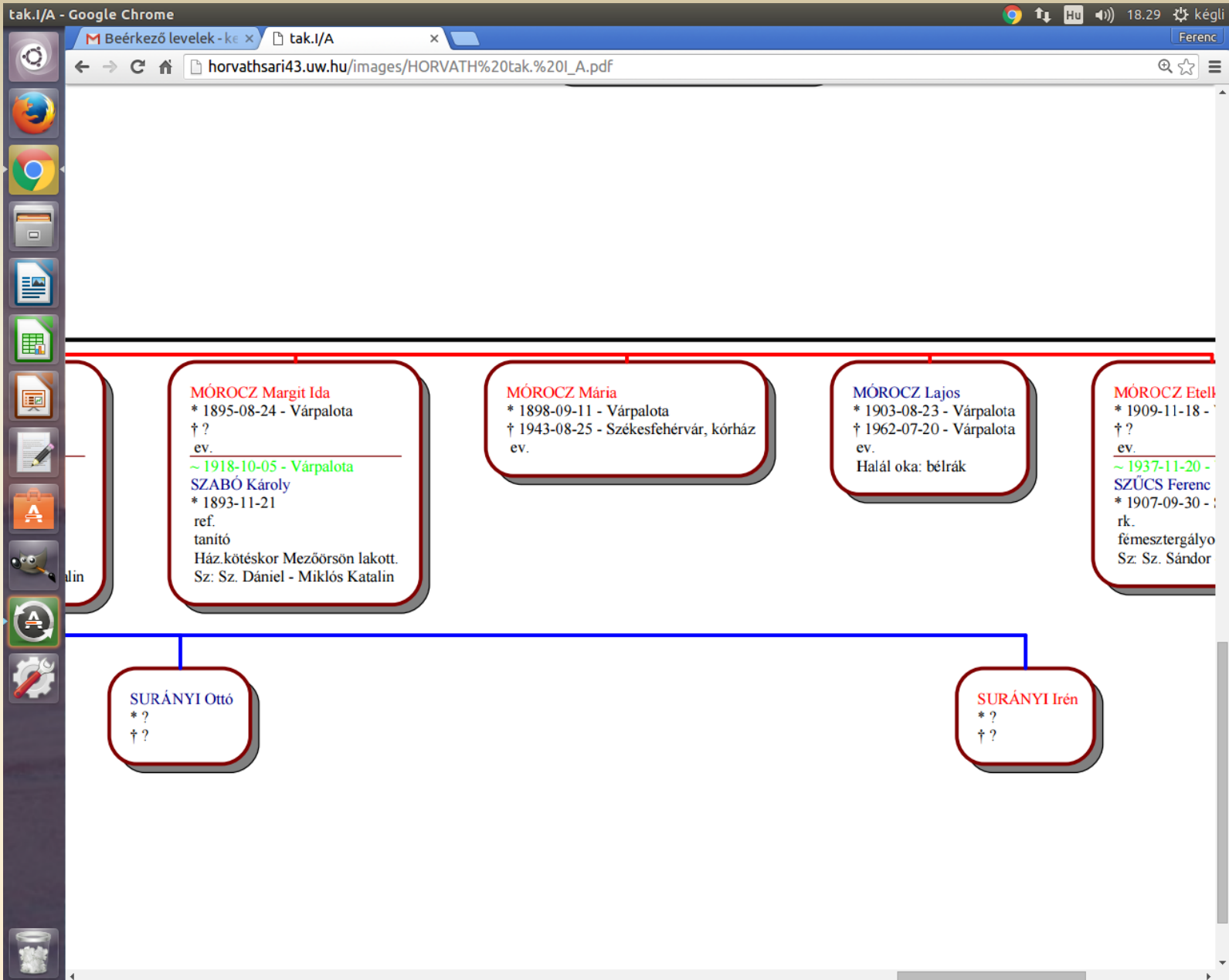

archivum.asztrik.hu/sites/default/files/letoltesek /Genealogia-1_katolikus_leveltarak.PDF

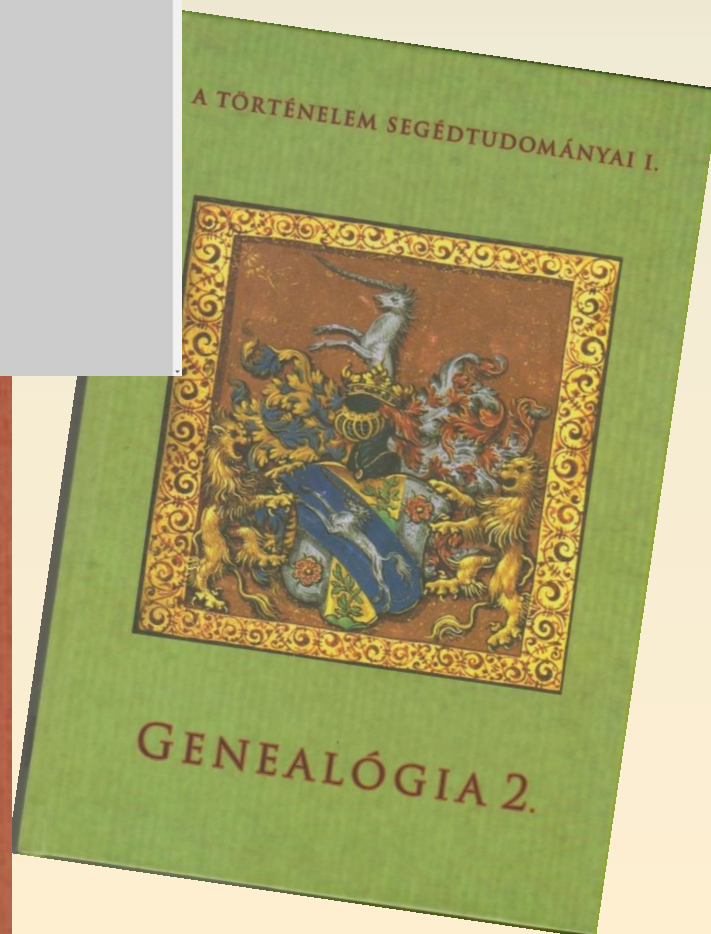
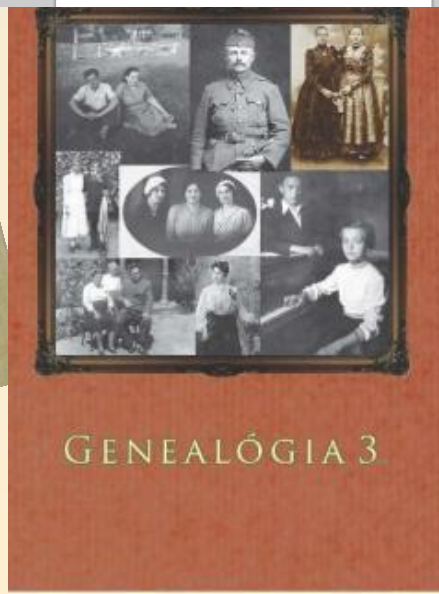
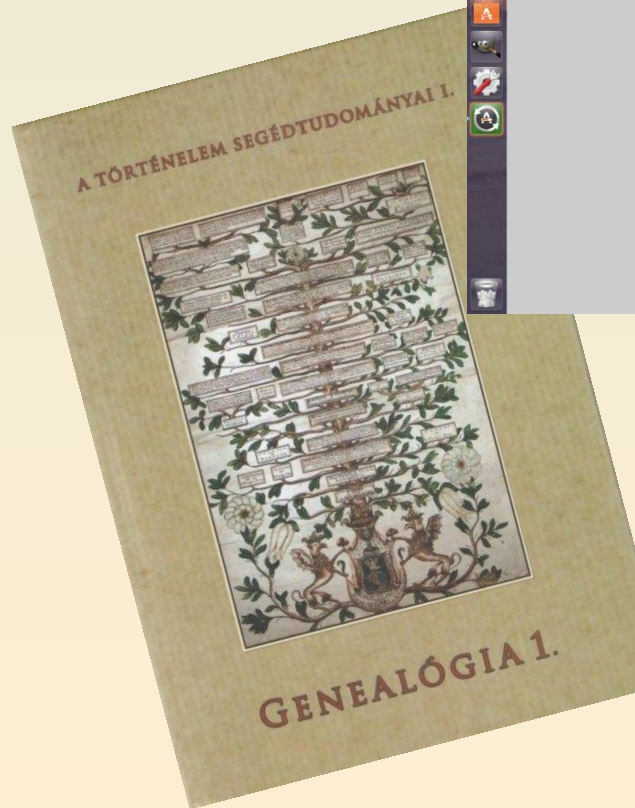
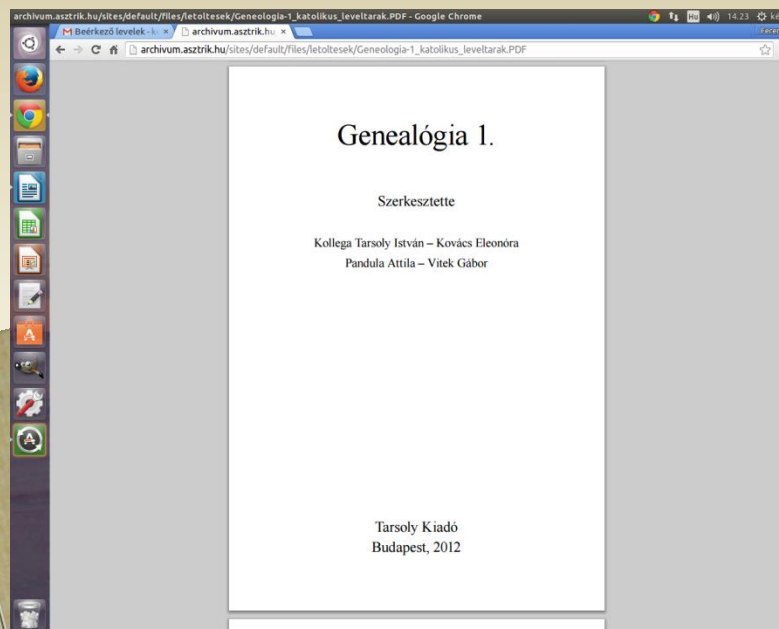

Berkes József: Tájékoztató ...

Családtörténeti kutatások | Magyar Nemzeti Levéltár - Google Chrome

mnl.gov.hu/mnl/ol/csaladtortenet_i_kutatasok

archívum Magyar Nemzeti Levéltár

ORSZÁGOS LEVÉLTÁR

Gyorsmenü TagIntézmények

Magyar Nemzeti Levéltár » Címlap

Családfakutatás

Családtörténeti kutatások

Nyitva tartás

Napi	Heti	Havi
2016. február 10. sz		
1014 Bp. Bécsi kapu tér 2-4.		8:30-17:45
1014 Bp. Hess András tér 5.		8:30-17:45
1037 Budapest Lánglilom u. 4.		8:30-17:45

Eseménynaptár

Országos Levéltár

További események..

H	K	SZ	CS	P	SZ	V
1	2	3	4	5	6	7
8	9	10	11	12	13	14
15	16	17	18	19	20	21
22	23	24	25	26	27	28
29						

<< 2016 Február >>

Családtörténeti kutatások

Berkes József: Tájékoztató családtörténeti kutatásokhoz

BEVEZETŐ

AZ ANYAKÖNYVEK

- Általános genealógiai és történelmi szakirodalom
- Az anyakönyvekben történő kutatások javasolt technikája
- Az anyakönyvi kutatás nehézségei, buktatói

KIEGÉSZÍTŐ FORRÁSOK

NEMES CSALÁDOK

- Nemes családokról megjelent szakirodalom
- Családtörténeti (genealógiai) gyűjtemények
- Nemességkutatáshoz használható egyéb forrásanyag

POLGÁRCSALÁDOK KUTATÁSA

JOBBÁGYCSALÁDOK KUTATÁSA

NÉMET SZÁRMAZÁSÚ CSALÁDOK KUTATÁSA

- Források a német származású családokról

EGYÉB CSALÁDTÖRTÉNETI FORRÁSOK A MOL-ban

AMERIKÁBA SZÁRMAZOTT CSALÁDOK KUTATÁSA

ZSIDÓ SZÁRMAZÁSÚ CSALÁDOK KUTATÁSA

- Zsidóösszeírások

NÉVÁLTÓZTATÁSOK (MAGYAROSÍTÁS)

MELLÉKLETEK

Források

☺ Színhagyomány

📄 Szöveges

✍ Kézírásos

📄 Gépelt

🖼 Képes

📖 Nyomtatott

🖨 Digitalizált,

🖨 Elektronikus

🕯 Családi

✉ Levéltári

📁 Könyvtári

🔔 Múzeumi

💻 Internet



Családi

képes



Bölcsék háza a Kossuth utcában, 1935
(Leitner Ferenc gyűjteményéből)



ANYAGGYŰJTÉS

Lelőhelyek

- 📖 **Települési közgyűjtemények**
- 📖 **Megyei hatókörű
közgyűjtemények**
- 📖 **Egyetemi könyvtárak,
levéltárak**
- 📖 **Országos közgyűjtemények**
- 📖 **Nemzeti közgyűjtemények**



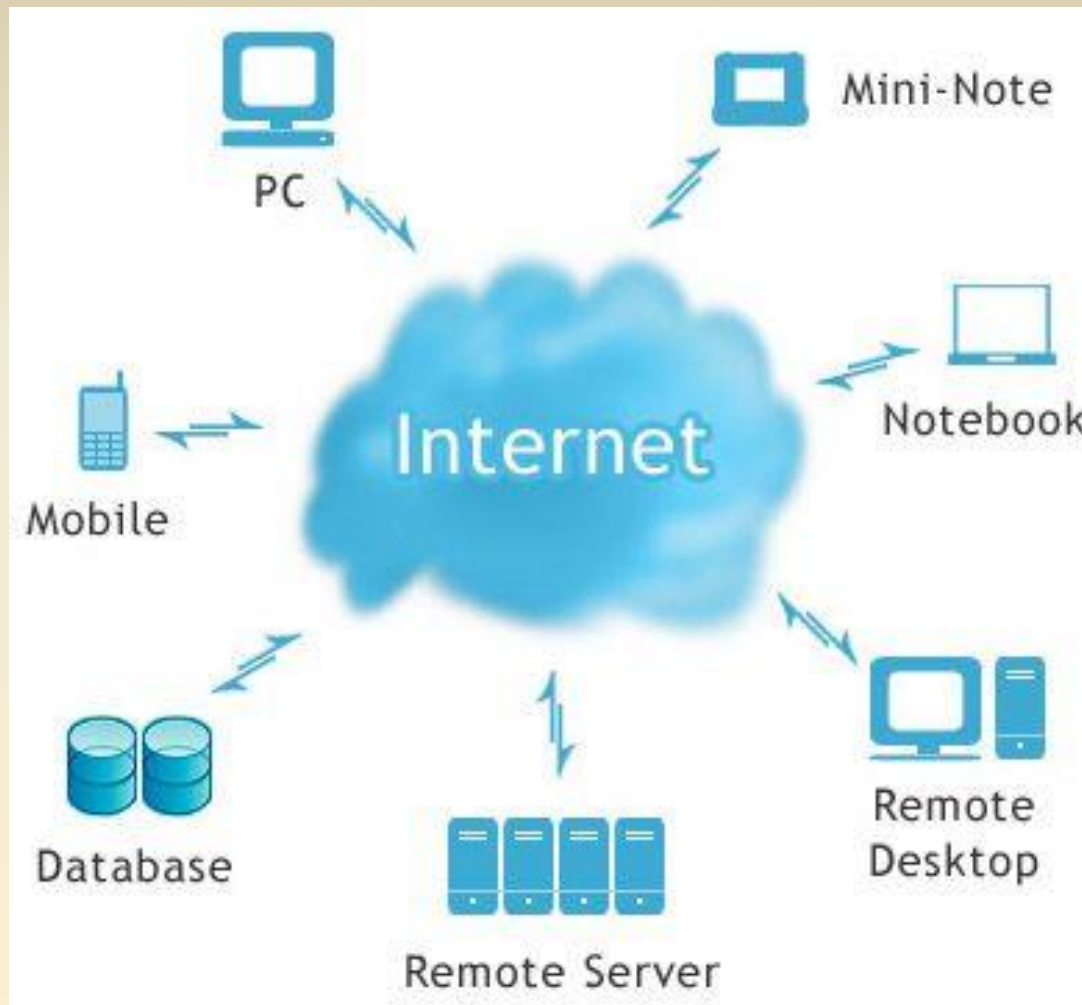

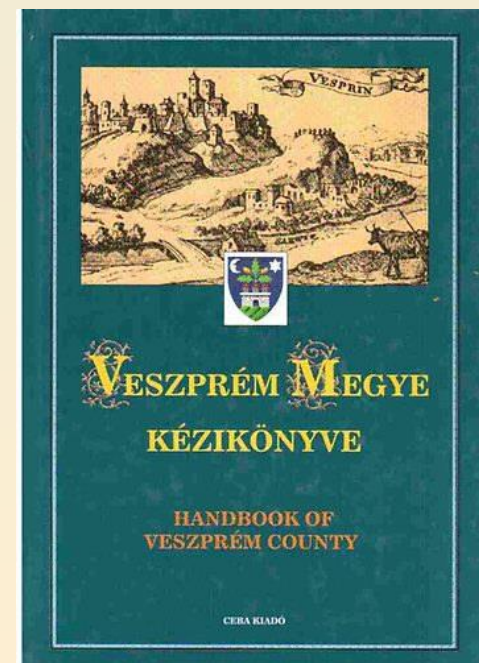
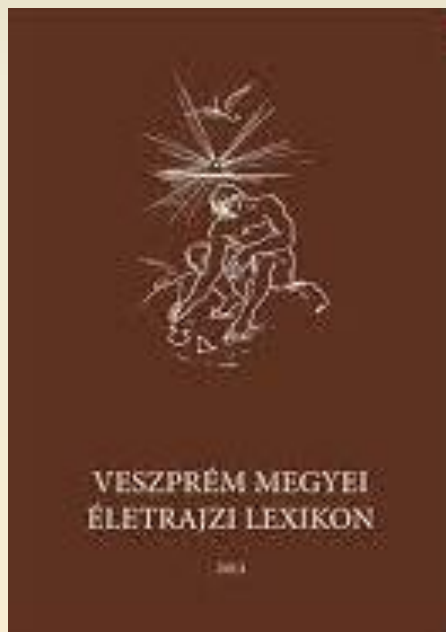

Veszprém megyei ÉLETRAJZI lexikon

[kezdőoldal](#) [betűrendes mutató](#) [keresés](#)

Keresőkifejezés:

Keresett kifejezés: Várpalota

Találatok száma: 170

ALISTÁLI Márton



ALISTÁLI Márton (16. század) íródeák. Thury György íródeákja, mellette szolgált Léván és Várpalotán. 1559 tavaszán Thury arra kérte a királyt, hogy Papkeszi és Vilonya falukat adományozza Alistálinak. Takáts Sándor feltételezi, hogy Alistáli a szerzője a Thury György haláláról készült históriás énekeknek. Eperjesi István ezt vitatja, A magyar irodalom története 1964. évi kiadása pedig a szerzőt névtelennek nevezi. I.: NEMETH József: Adatok Zala megye kulturális emlékeiből. 2. Köt. A reformáció kora. Zalaegerszeg, 1979.

ALMÁSSY György



[Kép megjelenítése](#)

ALMÁSSY György (Várpalota, 1919. júl. 27.-Bp., 1984. jún. 26.) villamosmérnök. Almássy Zsuzsa műkorcsolyázó édesapja. A műszaki tudományok doktora (1959). 1942-ben a budapesti műegyetemen szerzett gépészmérnöki oklevelet. 1946-ig egyetemi adjunktus, közben a Lakos és Székely cégnél kivitelező mérnök. 1949-1950-ben az Orrion M. Wolframlámpagyár kutatómérnöke, majd 1971-ig a Távközlési Kutatóintézet osztályvezetője, 1971 és 1984 között főosztályvezetője. A budapesti műegyetemen 1947-től tanított, először a hadmérnöki karon, később a híradástechnikai tanszéken. A magyar és a nemzetközi szakmai szervezetek és tudományos egyesületek vezetőségeinek tagja. Tudományos közleményei szakfolyóiratokban jelentek meg. 1962-ben Kossuth-díjat, 1978-ban Állami Díjat kapott. M.: Repülőgépek villamos berendezései. 1-3. Köt. Bp., 1949-1951. - Mikrohullámú mérések. 1-3. Köt. Bp., 1952-1955. - Mikrohullámú készülékek szerkesztése. Bp., 1961. - Finommechanika. 1-2. Köt. Bp. 1961-1962. - Mikrohullámú konstrukció és technológia. Bp., 1966. - Szelessávú mikrohullámú zajgenerátor. Bp., 1958-1959. I.: KÁSA István: ~ szakmai tevékenysége. = Híradtech, 1986.

ANGELI Imre



[Kép megjelenítése](#)

ANGELI Imre (Kapuvár, 1935. nov. 12.-Várpalota, 1989. júl. 18.) tanár, mérnök, helytörténeti kutató. A budapesti műegyetemen szerzett műszaki tanári diplomát és 1957-től haláláig a Péti Nitrogénműveknél dolgozott. Helytörténet- és üzemtörténet-írással foglalkozott. Kutatta Pétfürdő történetét, több dolgozatban örökítette meg a település polgárainak fordulatokban gazdag életét. Megírta a Nitrogénművek 1987-ig szóló krónikáját, összeállította az üzem történetének bibliográfiáját. Gyűjtötte a tárgyi és írásos dokumentumokat, fotókat. Tanulmányaival több megyei és országos pályázaton szerepelt. Életében nyomtatásban nem jelent meg munkája, csak 1993-ban a Várpalotai Füzetek 3. számában szerepel szerzőként. Kézírtas munkái a Krúdy Gyula Városi Könyvtárban található meg. M.: Így tanul és él a Péti Nitrogénművek munkássága. Várpalota, 1977. - Mozaikok a Péti Nitrogénművek művelődési és sportéletéből, 1932-1988. Várpalota, 1988. - Pétfürdőn dolgozó ipari munkásság helyzetének változásai 1930-1938 között. Pétfürdő, 1986. - Péti Nitrogénművek 50 éves története, 1930-1980. 3 köt. Várpalota, 1982. - A Péti Nitrogénművekkel kapcsolatos fontosabb újságcikkek jegyzéke, 1980-1985. Pétfürdő, 1986.

BAKOS Miklós



[Kép megjelenítése](#)

BAKOS Miklós (Kiskőrös, 1929. jan. 13.-Várpalota, 1991. júl. 27.) náttalkalmazott, helytörténeti kutató. Iskolai tanulmányait Kiskőrösön kezdte, majd



VESZPRÉM MEGYE IRODALMI HAGYOMÁNYAI

DISSERTATIONES
HUNGARICAE EX HISTORIA ECCLESIAE
VII.

Pfeiffer János

A VESZPRÉMI EGYHÁZMEGYE TÖRTÉNETI NÉVTÁRA (1630-1950)

gyűjtés, kiadás, rajzok

GEORGIUS SCHLICKSCHNY
MONACHII 1847.



Veszprémmegyei fejek

Veszprémvármegye tíz évvel Trianon után 1919–1929

Kb. 400 élő közéleti személy

**Név, születési év/hely
tanulmányok, életpálya
katonai részvétel az I. vh-ban
kitüntetés, közéleti tevékenység.
Többsége arcképpel**



Veszprém vármegye községei

Személyi adattár: 615-884. oldal

Kb. 2700 szócikk:

**Név, foglalkozás, lakóhely,
születési év/hely, tanulmányok,
életpálya, közéleti tevékenység
katonai részvétel az I. vh-ban
kitüntetés**

házastárs, gyermek



**Szeghalmy Gyula
1937**

Sziklay János 1941

**Életrajzi adatok
12 dunántúli megye
betűrendjében
Kb. 2400 személy
Névmutatóval**

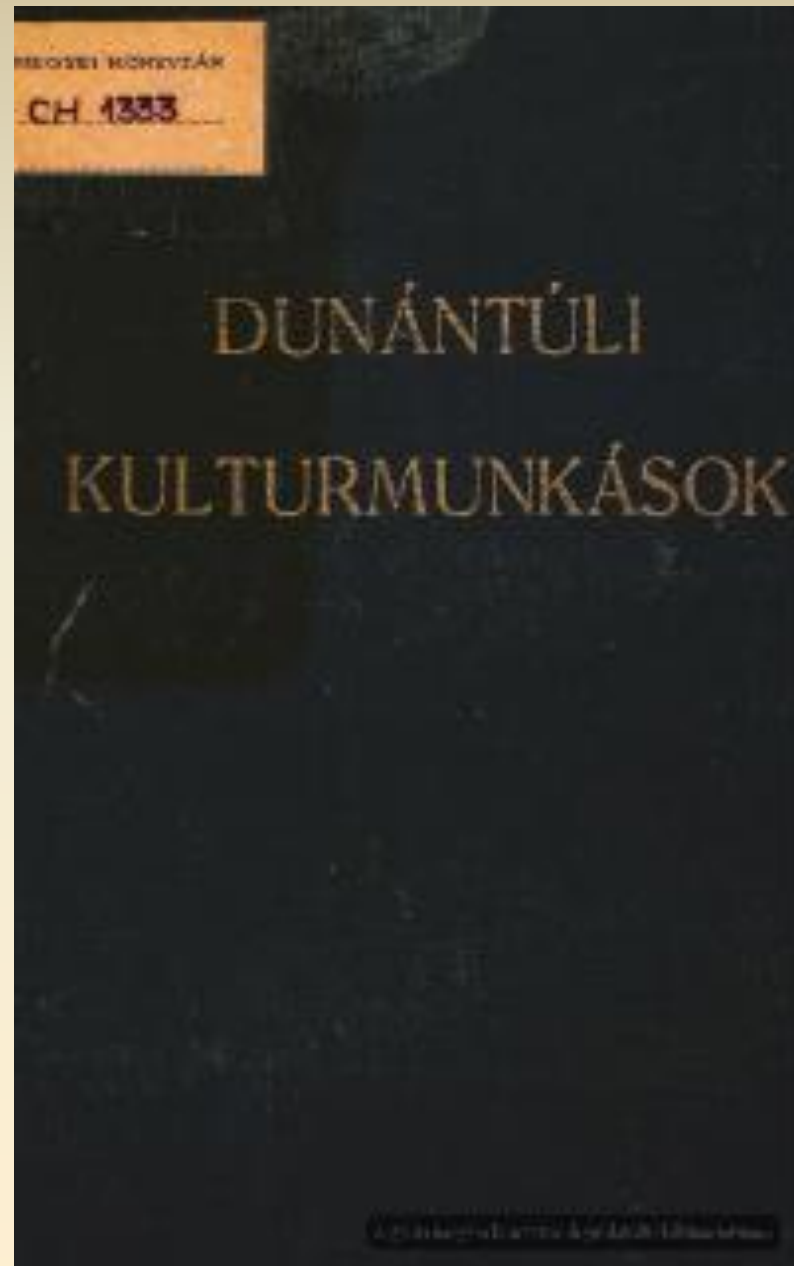

Herczeg Géza

**A m. kir. veszprémi 31. honv.
gyalogezred, a 31., 46. és a 79.
honv. menet zászlóaljak,
valamint a 31/1. népfölkelő
zászlóalj története Cegléd, 1936.**

**3. rész. Az emlékalbum.
353–444. o.**

**Kb. 600 Veszprém, Győr, Moson
és Pozsony k.e.e., Komárom és
Esztergom k.e.e. vármegyei,
illetve budapesti személy életrajzi
adatai. - Többsége arcképpel**



Inota

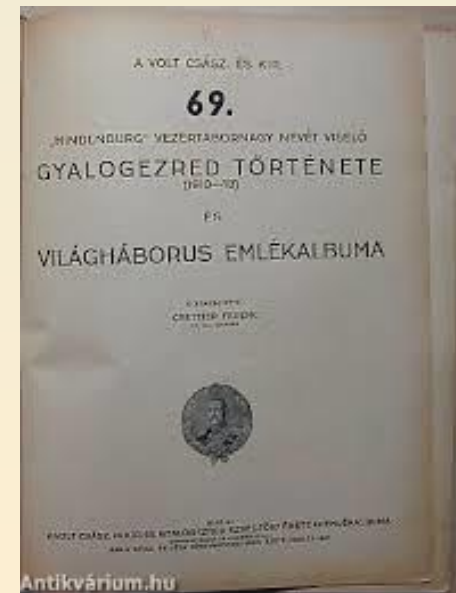
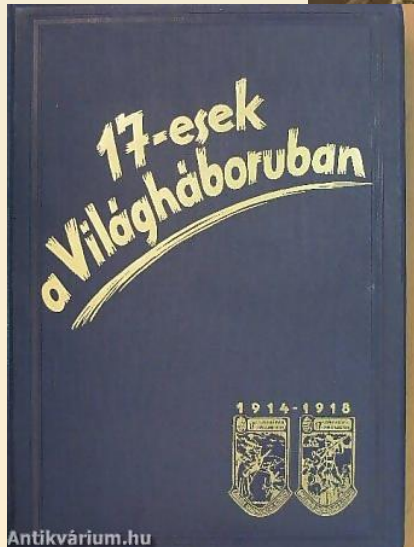
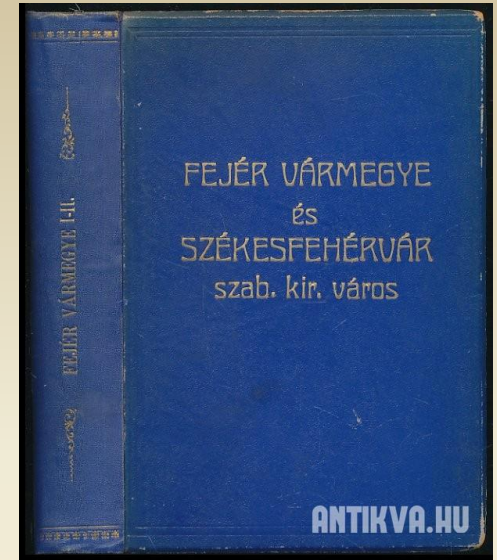
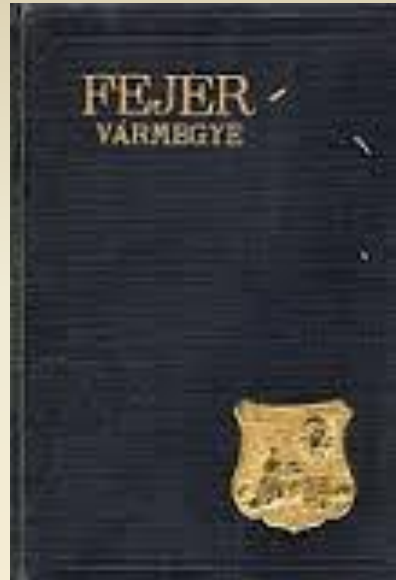
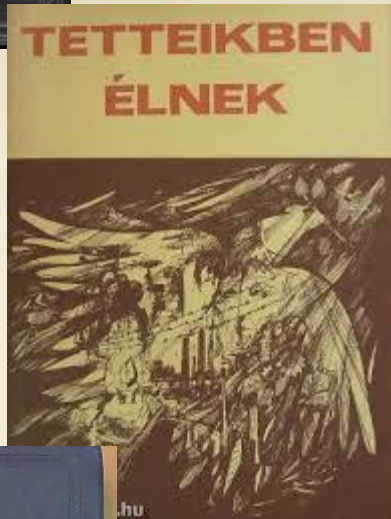

Iskolai értesítők



**A várpalotai magyar királyi állami polgári iskola
értesítője. 1927.**

**A várpalotai magyar királyi állami polgári
fiú- és leányiskola értesítője. 1928-1929.**

**A várpalotai magánpolgári fiú- és leányiskola
értesítője. 1931-1934.**

**A várpalotai nyilvánosjogú koedukációs
magánpolgári fiú- és leányiskola értesítője.
1935-1946.**

**Veszprémmegyei naptár, képekkel.
1881-1885. évre. Kalauz Veszprém megye
közönsége részére.
Székesfehérvár. Számmer Imre**

**Veszprémmegyei naptár. Közigazgatási,
törvénykezési és társadalmi kalauz
egész Veszprém vármegye területére.
1891-1917. Veszprém, Krausz.
Veszprémvármegyei naptár címen is**

Veszpém megyei hírlapok mikrofilmen

Mikrofilmjegyzék.pdf - Google Chrome

tortenei.konyvtar-siofok.hu/uploads/files/Mikrofilmjegyzék.pdf

Veszprém Vegyes tartalmú hetilap, megyei hivatalos heti közlöny	1866-1867	M 72
Veszprémmegye Politikai hetilap	1898-1899	M 76
	1899-1901	M 77
	1901-1903	M 78
	1903-1905	M 79
	1906-1908	M 80
	1908-1910	M 81
	1910-1913	M 82
	1913-1915	M 83
	1916-1919	M 84
	1921-1925	M 85
	1925-1927	M 86
	1927-1930	M 87
	1930-1932	M 88
	1932-1935	M 89
	1935-1938	M 90
	1938-1940	M 91
	1940-1942	M 92
	1942-1944	M 93
Veszprémi Ellenőr Független Újság	1898-1901	M 73
	1901-1902	M 74
Veszprémi Független Hírlap Megyei s helyi érdekű, vegyes tartalmú hetilap	1881-1884	M 96
	1884-1889	M 97
	1890-1895	M 98
	1895-1897	M 99
Veszprémi Hírlap A megyei és helyi érdekek független közlönye: Irodalmi, közgazdasági, politikai és társadalmi hetilap majd: A veszprémmegyei(!) egyesült ellenzék hivatalos közlönye később: Az Egyházmegyei Iroda hivatalos közlönye és tanügyi közlöny	1893-1895	M 100
	1896-1901	M 101
	1902-1907	M 102
	1907-1913	M 103
	1913-1918	M 104
	1919-1926	M 105
	1925-1929	M 106
	1929-1934	M 107
	1934-1938	M 108
	1938-1943	M 109
	1943-1944	M 110
Veszprémi Közlöny A társadalom vallásérkolcsi, tan- és nevelésügyi, ipar- és kereskedelmi és közgazdasági érdekeit képviselő katolikus hetilap	1884-1890	M 111
	1890-1892	M 112
Veszprémi Népűjság Demokratikus politikai hetilap majd: Veszprémmegyei Népűjság	1945-1948	M 75

— **Esküdtek névsora.** A f. évre kisorsolt esküdtek névsora a következő. *Ren-
desek:* Adler Imre, Enying. Angeli Márton,
Veszprém, Antal István, Enying. Bedegi Gá-
bor, Balatonfüred. Beivel Ferenc, Veszprém.
Bognár Károly, Mezőkomárom. Bibó Dezső,
Lajoskomárom. Bán Imre, Veszprémvarsány.
Berger Mór, Magyarszentkirály. Bócai Dezső,
Bódé, Bors M. József, Devecser. Bogár Kál-
mán, Litér. Berzsényi Géza, Karakószörcsök.
Burgyán János, Nemespécse. Budai János,
Várpalota kékerítő. Béczi Károly, Várpalota.
Balog György, Lázi. Bódis József, Balaton-
kenese. Bélyey Sándor, Szentkirályszabadja.
Berán Nándor, Devecser. Böhm József, De-
vecser. Czeider Lajos, Balatonbozsok, Csorba
György, Halimba. Cseh Károly, Szentantalfa.
Csómai Imre, Veszprém. Csillag Nándor, Ba-
konyszentlászló. id. Csuka János, Balatonfő-
kajár. ifj. Cserki Ádám, Balatonfőkajár. id.
Czecei Károly, Mezőszentgyörgy. Dufek
Ádám, Várpalota. Darab József, Balatonfü-
red. Dezső Béla, Balatonfüred. Dedinszky
Béla, Ajka. Dezső Zsigmond, Nagypirit.
Frankó Lajos, Nagyvázsony. Fürst József,
Szentkirályszabadja. Farkas Károly, Lepsény.
Fekete Sándor, Ajka. Fenyves Antal, Deve-

nem vették fel. Es mi-
rázták meg neki, hog
elkeseredésében felaka
ilyen lelkületű emberé
tékesíthette a hazája j

— **Megdrágul-**
hog az utóbbi időbe
hoznak a veszprémi p
dés, hogy ennek köve
sertés-hús ára ismét l
hiszük, hogy a kis
nem jelent áremelke
hogy mi az oka a be
Ha az az oka, hogy
elégge el van látva s
emelkedéstől nem kel
a körülmény, hogy
olyan lanyha a forg
ként), hogy a város l
ismét áruba kénytelen
következtetni. Áremell
számítani, ha azért n
kevés van.

— **Felülvizsgá-**
43—50 éves besoroz
vizsgálat alá jönnek.

Dr. Huszár Pál



A várpalotai evangélikus, református
és római katolikus egyházközség története
1850 és 1950 között

[Címlap](#) [Impresszum](#)

Tartalom

Előszó

Bevezetéként az országos és helybéli gazdasági és társadalmi állapotokról

A Várpalotai Ágostai Evangélikus Egyházközség (1850-1950)

A Várpalotai Református Egyházközség (1850-1950)

A Várpalotai Római Katolikus Egyházközség (1850-1950)

Összegző, távolabbra mutató gondolatok az olvasóhoz



Jegyzetek

A Várpalotai Evangélikus Egyházközség ismert lelkipásztorai

A Várpalotai (Palotai) Evangélikus Egyházközség tanítói

A Várpalotai Református Egyházközség ismert lelkipásztorai

itteni szolgálatuk sorrendjében

A Várpalotai (Palotai) Református Egyházközség tanítói

A Várpalotai Római Katolikus Egyházközség plébánosai

A Várpalotai Római Katolikus Egyházközség káplánjai

A Várpalotai (Palotai) Római Katolikus Egyházközség tanítói

A tanulmány megírásához felhasznált forrásmunkák jegyzéke



Képek

[[Címlap](#)] [[Impresszum](#)]

VÁRPALOTAI FÜZETEK 6.

Á Kossuth utca és lakói

Pacsuné Fodor Sára
és Szabadi Béla írásai

2005.



I. világháborús áldozatok névsora a Familysearch.org webhelyen közzétett anyakönyvekből (összeáll. Kondor Norbert)

Szerző: Budai László
Hozzászólások: 0

Köszönjük Kondor Norbertnek, hogy felhívásunkat olvasva elküldte nekünk a www.familysearch.org honlapon közzétett anyakönyvek bejegyzéseiből általa összegyűjtött világháborús hősök neveit. Ahogyan jelezte, Inota halotti anyakönyveit nem nézte át, tehát az alábbi névsor még kiegészítésre szorul az inotai hősök

www.familysearch.org -on felkutatható neveivel.

+ További információ



Honlapajánló: A várapalotai Kégli-Kégli család története

Szerző: Budai László
Hozzászólások: 0

Egy példaértékű genealógiai témájú [honlapot](#) ajánlunk figyelmükbe, amely egyúttal a várapalotai helytörténethez is fontos adalékokat (pl. fotókat!) szolgáltat. A Kégli-család régi várapalotai kézműves családnak számít, hiszen már a XIX. század eleje óta kötődnek Palota mezővárosához. Kégli Ferenc (csizmadia) nevét Szij Rezső megemlíti a város 1866-68-as évek bizottmányának tagjai között.

+ További információ

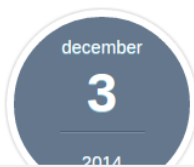

Karácsonyi könyvvásár a könyvtárban!

Egy jó könyv igazán szép karácsonyi meglepetés. Ajándékozza meg szeretteit olyan olvasnivalóval, melv hosszú ideig emlékezetes marad.

Kérdezze a könyvtárost!

Saját név *

Email cím *

Tárgy *

Üzenet *

á ö ő ű ö

A képen látható kód *

Be kell írni a képen látható karakterek

Üzenet küldése

Jelenlévő felhasználók

Chat (0)

palotaiarcok.blogspot.hu

Palotai emberek arcképcsarnoka - Google Chrome

Általános információ | Palotai emberek arcképcsarnoka

palotaiarcok.blogspot.hu

A webhely cookie-k segítségével nyújtja a szolgáltatásokat. A webhely használatával elfogadod a cookie-k használatát. [További információ](#) [Értem](#)

Palotai emberek arcképcsarnoka

Ismerjük fel őket közösen!

[Főoldal](#) [Tudnivalók a blogról](#) [Saját fénykép felajánlása](#)

"Lehet-e, hogy tegnapról mára minden elmúlik? Nem dőlnek össze bánatukban az öreg házak, melyek öreg gazdáikat túlélik? Vagy a régi folyosók, alacsony szobácskák, öblös kapuboltozatok is épp úgy tudják a titkot, mint én: hogy a sok száz drága fej, csak a nappali embereknek láthatatlan, éjeli minden elnémult hang új erőre kap, minden lecsukott szem felnyitlik s a ráncos csizmák, lengő cipőcskék ismét megindulnak, peckesen, kacérul, fontoskodva..." (Krúdy Gyula)

Magamról

A Szindbád Nonprofit Kft. - Krúdy Gyula Városi Könyvtár

Teljes profil megtekintése

© Minden jog fenntartva! A Palotai emberek arcképcsarnokában közzétett fényképek bármilyen jellegű felhasználásához a jogtulajdonos előzetes engedélye szükséges.

Hiba történt a modul működésében

Keresés ebben a blogban

2012. április 23., hétfő

A Várpalotai Nyilvánosjogi Koedukációs Magánpolgári Fiú- és Leányiskola osztályképe és osztálynévsora 1938/39 tanévről. 4. osztály. Osztályfőnök Arató Blanka



Archív fotók



Kit ismerhetek?

- altiszti bál (1)
- Badacsonyi (szőlődomb - Várpalota) (1)
- borozó férfiak (1)
- Bányász Fúvószerekar (3)
- Bányászasszonyok Missziós Egyesülete (2)
- bányászok (4)
- Evangélikus leányegylet (1)
- Ferenc-akna (1)
- Frontharcos emlékmű (1)
- Henrik Lejtakna (1)
- Ifjúsági Ház (1)
- Inota (2)
- Inotai Levente Egyesület (2)
- Jó Szerencsét Művelődési Központ (2)
- Jó Szerencsét Olvasókör (3)

A tanuló neve és vallása	
F I G Y E L M E N D	
Miklós Viktor	r. k.
Bencsik János	r. k.
Borján István	ort.
Erdélyi László	r. k.
Gyarmathy Sándor	r. k.
Kaplan János	r. k.
Mészáros Károly	r. k.
Schmidt Ferenc	r. k.
Tóth György	r. k.
Vass János	r. k.
Zelkó Ferenc	r. k.

